

Ürün açıklaması/Ürün resimleri

**Açıklama****Malzeme:**

Çelik helezon.

Helezon dişli CuZn37Mn3Al2PbSi-S40.

Model:

Sağa doğru çıkan helezon, sertleştirilmiş HV 620 – 700, kenarlar ve delik taşlanmış.

Sipariş bilgisi:

Çarklar/helezonlar, sadece aynı aks mesafesi ve aynı aktarım oranı söz konusu olduğunda helezon dişli setinde kombine edilebilir.

Bilgi:

Helezon dişli seti, helezondan ve helezon dişlisinden oluşur. 90° aks açısına sahip helezon dişli kutularının üretilmesinde kullanılmaktadır. Helezon dişli kutuları ile, tek bir kademede yavaş hıza geçiş yapan büyük aktarımlar gerçekleştirilebilmektedir.

Dişlinin kenarı K biçimindedir. Tutma açısı 15°'dir. Helezon dişli setleri hazır delinmiş şekilde teslim edilir.

Belirtilen T2 tahrik çıkış torkları, helezon dişlide izin verilen tahrik çıkış torklarıdır. Bu değerler, helezonda 2800 dev/dak giriş devir sayısı için geçerlidir.

Helezon dişli setleri, yüksek devir sayılarında ve yüksek torklarda sürekli işletim için uygundur.

Çizim bilgisi:

1) taşlanmış

Ürün açıklaması/Ürün resimleri





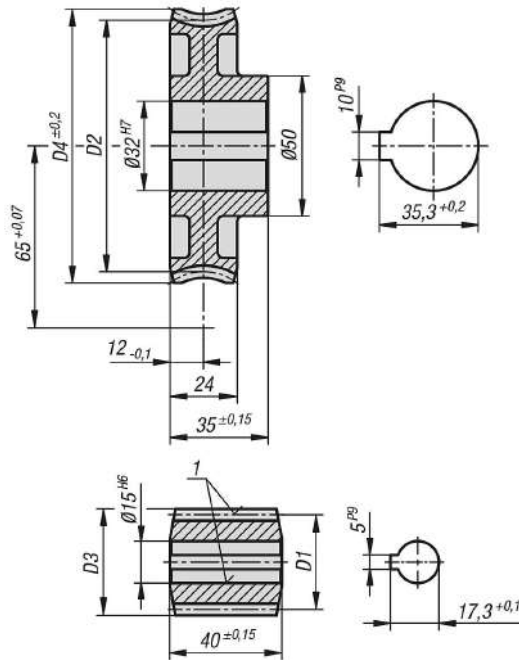











Çizimler



Ürünlere genel bakış

Sipariş numarası	Resim	Adı	Aktarma oranı	Eğim açısı	Modül	Z1	D1	D3	Z2	D2	D4	Çıkış torku T2 (Nm) Mineral gres	Çıkış torku T2 (Nm) Mineral yağ	Çıkış torku T2 (Nm) Sentetik yağ
22500-531004		Helezon	-	25° 51	3,5	4	32,1	39,1	-	-	-	-	-	-
22500-652006		Helezon Dişli	6,25:1	25° 51	3,5	-	-	-	25	97,9	108	101	121	151

Ürünler genel bakış

Sipariş numarası	Resim	Adı	Aktarma oranı	Eğim açısı	Modül	Z1	D1	D3	Z2	D2	D4	Çıkış torku T2 (Nm) Mineral gres	Çıkış torku T2 (Nm) Mineral yağ	Çıkış torku T2 (Nm) Sentetik yağ
22500-531008		Helezon	-	13° 52	2,5	3	31,29	36,29	-	-	-	-	-	-
22500-652012		Helezon Dişli	12,66:1	13° 52	2,5	-	-	-	38	98,71	108	156	187	234
22500-631019		Helezon	-	10° 8	2,5	2	28,4	33,4	-	-	-	-	-	-
22500-652020		Helezon Dişli	20:1	10° 8	2,5	-	-	-	40	101,6	108	146	176	220
22500-531019		Helezon	-	6° 17	3,5	1	32	39	-	-	-	-	-	-
22500-652028		Helezon Dişli	28:1	6° 17	3,5	-	-	-	28	98	108	192	230	288
22500-631034		Helezon	-	5° 9	2,75	1	30,6	36,1	-	-	-	-	-	-
22500-652036		Helezon Dişli	36:1	5° 9	2,75	-	-	-	36	99,4	108	164	197	246
22500-531035		Helezon	-	3° 51	2	1	29,78	33,78	-	-	-	-	-	-
22500-652050		Helezon Dişli	50:1	3° 51	2	-	-	-	50	100,22	108	137	164	205
22500-531046		Helezon	-	2° 47	1,5	1	30,85	33,85	-	-	-	-	-	-
22500-652066		Helezon Dişli	66:1	2° 47	1,5	-	-	-	66	99,15	107	122	146	183
22500-651075		Helezon	-	1° 59	1,25	1	36,1	38,6	-	-	-	-	-	-
22500-652075		Helezon Dişli	75:1	1° 59	1,25	-	-	-	75	93,9	100	125	150	188

6r6nlere genel bakıř
